

PRODUCENT / PODMIOT PROWADZĄCY REKLAMĘ: MyWam Sp. z o.o.

CE



mewa

ZDJĘCIE POGŁADOWE



**INSTRUKCJA OBSŁUGI I KONSERWACJI**

Edycja 11 / 2024-09-16

**Wózek inwalidzki specjalny MEWA**

**TO JEST WYRÓB MEDYCZNY.**

**UŻYWAJ GO ZGODNIE Z INSTRUKCJĄ UŻYWANIA LUB ETYKIETĄ.**

## PRZEZNACZENIE INSTRUKCJI

Instrukcja obsługi i konserwacji przeznaczona jest dla osób sprawujących bezpośrednią opiekę nad dziećmi niepełnosprawnymi (asystentów dziecka - rodziców, opiekunów), które będą przewożone w wózku. Przeznaczona jest również dla lekarzy i rehabilitantów obsługujących wózki.

**UWAGA!** Przed przystąpieniem do użytkowania wózka, każdy Użytkownik zobowiązany jest do zapoznania się z treścią niniejszej instrukcji i stosowania się do niej.

**UWAGA!** W przypadku wystąpienia jakiegokolwiek incydentu medycznego związanego z obecnością wózka inwalidzkiego MEWA, należy niezwłocznie, pisemnie powiadomić o tym Producenta, kontaktując się poprzez list polecony lub e-mail za potwierdzeniem odbioru.

Dane kontaktowe producenta:

- adres pocztowy: MyWam sp. z o.o., ul. Lwowska 34, 41-500 Chorzów, Polska
- numer telefonu kontaktowego: +48 32 733 11 31
- adres e-mail: [mywam@mywam.eu](mailto:mywam@mywam.eu)



Wersja Instrukcji obsługi i konserwacji: PL Edycja 11 / 2024-09-16

MyWam sp. z o.o. zastrzega sobie prawo do wprowadzania zmian technicznych i handlowych w treści Instrukcji obsługi i konserwacji bez wcześniejszego uprzedzenia. Każda zmiana zostanie określona datą ostatniej aktualizacji instrukcji.

Instrukcja w wersji elektronicznej będzie dostępna na stronie internetowej [www.mywam.eu](http://www.mywam.eu)

**UWAGA!** Zdjęcia zawarte w Instrukcji użytkowania mają charakter poglądowy i mogą się różnić od zakupionego wyrobu.

MyWam sp. z o.o. wdrożyła system zarządzania jakością zgodny z normą ISO 13485 w zakresie projektowania, produkcji i sprzedaży wyrobów medycznych klasy I. System certyfikowany przez LL-C (Certification).



**ISO 13485**  
LL-C (Certification)



**SPIS TREŚCI**

PRZEZNACZENIE INSTRUKCJI .....	2
1. PRZEZNACZENIE I WSKAZANIA DO STOSOWANIA .....	5
2. TABLICZKI .....	5
3. OZNACZENIE SYMBOLI .....	5
4. WAŻNE WSKAZÓWKI I ZASADY BEZPIECZEŃSTWA .....	6
5. OGÓLNA BUDOWA WÓZKA .....	7
6. FUNKCJE WÓZKA .....	9
6.1. Rozkładanie ramy wózka .....	9
6.2. Składanie ramy wózka .....	10
6.3. Siedzisko .....	10
6.4. Blokada transportowa. Zakładanie i ściąganie blokady transportowej .....	13
6.5. Przednie koła skrętne. Blokada kierunku jazdy przednich kół .....	13
6.6. Tyłne koła. Montaż i demontaż tylnych kół na ośkę .....	14
6.7. System amortyzacji tylnych kół .....	15
6.8. Rączka do pchania wózka .....	15
6.9. Hamulec centralny .....	16
6.10. Stopka przechyłowa .....	16
6.11. Podnózek .....	16
6.12. Regulowane oparcie .....	17
6.13. Pasy pięciopunktowe .....	18
6.14. Bariereka zabezpieczająca .....	19
6.15. Regulowana budka z okienkiem .....	20
6.16. Pasy odwodząco-stabilizujące .....	21
6.17. Peloty zagłówka .....	22
6.18. Peloty piersiowo-lędźwiowe .....	22
6.19. Poduszki wyścielające .....	23
6.20. Uchwyt na kubek .....	23
7. WYPOSAŻENIE DODATKOWE .....	24
7.1. Klin .....	24
7.2. Stolik terapeutyczny .....	24
7.3. Kosz na zakupy .....	25
7.4. Wkładki zwężająco-splycające .....	25
7.5. Torba turystyczna .....	26
7.6. Parasolka przeciwsłoneczna .....	26
7.7. Rękawice zimowe .....	26
7.8. Śpiwór na nogi (zakładany na barierce zabezpieczającej) .....	27
7.9. Moskitiera (zakładana na regulowanej budce z okienkiem) .....	27
7.10. Folia przeciwdeszczowa (zakładana na regulowanej budce z okienkiem) .....	27
8. SPECYFIKACJA TECHNICZNA WÓZKA MEWA .....	28
8.1. Skład surowcowy wózka .....	28

---

9.	DOSTAWA I NARZĘDZIA .....	28
10.	MONTAŻ I DEMONTAŻ WÓZKA .....	29
11.	PRZYGOTOWANIE DO UŻYTKOWANIA.....	30
12.	PRZENOSZENIE WÓZKA.....	30
13.	WSIADANIA I ZSIADANIE Z WÓZKA INWALIDZKIEGO .....	31
14.	PRAWIDŁOWA POZYCJA W WÓZKU INWALIDZKIM.....	31
15.	UŻYTKOWANIE WÓZKA.....	31
16.	PORUSZANIE SIĘ PO POWIERZCHNIACH POCHYŁYCH .....	31
17.	POKONYWANIE PROGÓW LUB KRAWĘŻNIKÓW .....	32
18.	TRANSPORT W SAMOCHODZIE I W INNYCH POJAZDACH .....	32
19.	CZYSZCZENIE I PIELĘGNACJA .....	32
20.	PRZECHOWYWANIE WÓZKA .....	33
21.	SERWIS I PRZEGLĄDY OKRESOWE .....	33
22.	UTYLIZACJA.....	34
23.	ZGODNOŚĆ Z WYMAGANIAMI DOTYCZĄCYMI WYROBÓW MEDYCZNYCH.....	34
24.	LISTA AUTORYZOWANYCH PUNKTÓW SERWISOWYCH .....	35
25.	KARTA GWARANCYJNA .....	36
26.	NOTATKI .....	37

## 1. PRZEZNACZENIE I WSKAZANIA DO STOSOWANIA

Wózek inwalidzki specjalny MEWA jest wyrobem medycznym klasy I wskazanym do używania przez te dzieci niepełnosprawne, które ze względu na swoje schorzenie nie mogą samodzielnie chodzić stać lub siadać. Wyrób przeznaczony jest do transportu i przemieszczania powyższych osób w pozycji siedzącej lub leżącej oraz na korekcji postawy.

Wskazania kliniczne to m.in. mózgowo porażenie dziecięce, przepuklina oponowo-rdzeniowa, dystrofia, niedowład itp.

Wyrób przewidziany jest dla użytkowników w wieku od 3 do 10 lat, o wzroście 90-125 cm oraz wadze do 40 kg. Wyrób powinien być stosowany zgodnie z zaleceniami lekarza prowadzącego lub fizjoterapeuty.

### **Przeciwwskazania:**

W przypadku przeciwwskazania do pozycji siedzącej i/lub pionizacji biernej regulację wózka należy skonsultować z fizjoterapeutą lub lekarzem prowadzącym.

## 2. TABLICZKI

Tabliczka znamionowa





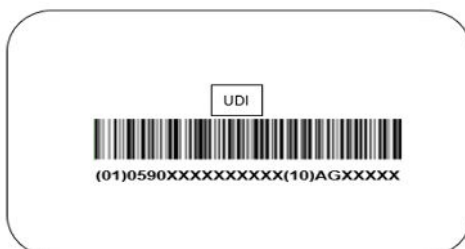

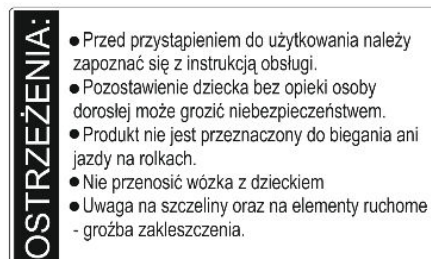

Tabliczka z kodem UDI



Tablica ostrzegawcza



## 3. OZNACZENIE SYMBOLI

	Numer seryjny produktu		Nazwa producenta
	Dopuszczalny całkowity ciężar użytkownika		Dany produkt jest wyrobem medycznym
	Data produkcji		OPIS " <b>OSTRZEŻENIE!</b> " i symbol w niniejszej instrukcji używane są w celu wzmocnienia uwagi osoby czytającej na treść oznaczoną tym znakiem. Niestosowanie się do treści oznakowanych tym opisem może stanowić zagrożenie dla zdrowia i bezpieczeństwa użytkownika i osób towarzyszących, a także może doprowadzić do uszkodzenia produktu.
	Znak oceny zgodności według odpowiednich rozporządzeń i dyrektyw europejskich		
	Ostrzeżenie o postępowaniu zgodnie z Instrukcją obsługi i konserwacji produktu		

## 4. WAŻNE WSKAZÓWKI I ZASADY BEZPIECZEŃSTWA

- Zabrania się użytkowania wózka w sposób, do którego wózek nie jest przeznaczony.
- Produkt zawiera małe części, które mogą być niebezpieczne w przypadku połknięcia przez dziecko!
- Zabrania się umieszczania na wózku dodatkowego ciężaru, co w szczególności dotyczy umieszczania dodatkowego ciężaru z tyłu oparcia np. plecaka lub torby. Może to spowodować przewrócenie wózka inwalidzkiego MEWA i obrażenia użytkownika! Nie dotyczy oryginalnych akcesoriów dodatkowych dedykowanych do wózka MEWA nieprzekraczających dopuszczalnego obciążenia. Wszystkie dodatkowe elementy mocowane do wózka wpływają na jego stabilność.
- **UWAGA!** Nigdy nie dokonuj regulacji wózka, gdy użytkownik nie jest zabezpieczony pasami pięciopunktowymi.
- **UWAGA!** Podczas użytkowania wózka oraz podczas składania i regulowania mechanizmów należy szczególnie uważać na elementy ruchome, gdyż może zaistnieć niebezpieczeństwo uwięźnięcia i/lub ściśnięcia części ciała użytkownika/opiekuna w otworach/szczelinach pomiędzy elementami.
- **UWAGA!** W zależności od wykonanych regulacji - dotyczy ustawienia rączki do pchania wózka, regulacji wysokości oparcia, regulacji kątowej oparcia, regulacji głębokości siedziska, regulacji kątowej siedziska, regulacji kąta podnóżka oraz ustawienia podnóżka - to wózek ten może przekraczać zalecane maksymalne gabaryty.
- **UWAGA!** Podczas przejazdu przez drzwi lub podobne zwężenia, ograniczające kierunek jazdy wózka, należy upewnić się, czy po obu stronach wózka jest odpowiednia ilość miejsca, co zapobiega przytrzaśnięciu się dłoni lub innych części ciała, jak również zapobiega uszkodzeniu wózka.
- **UWAGA!** Temperatura wózka może wzrosnąć, gdy wózek jest wystawiony na działanie promieni słonecznych.

### OSTRZEŻENIE!



- Nigdy nie pozostawiaj dziecka bez opieki w wózku, ponieważ grozi to niebezpieczeństwem!
- Ten produkt nie nadaje się do biegania lub jazdy na łyżwach czy rolkach.
- Wózek nie jest przeznaczony jako siedzisko w pojeździe silnikowym.
- Uwaga na szczeliny i elementy ruchome – grozi zakleszczeniem.
- Nie przenosić wózka z dzieckiem.
- Wózek zapakowany jest w worek. Przechowywać poza zasięgiem niemowląt i małych dzieci.

- **UWAGA!** Zabrania się użytkowania wózka, jeżeli stan techniczny wyrobu lub jego pojedynczego elementu budzi wątpliwości użytkownika lub jest wyraźnie nieprawidłowy, wówczas nie wolno go użytkować. W takiej sytuacji zaleca się pilny kontakt ze Sprzedawcą w celu otrzymania porady.

## 5. OGÓLNA BUDOWA WÓZKA

### Wyposażenie podstawowe



- 1- Regulowana budka
- 2- Peloty zagłówka
- 3- Poduszki wyścielające
- 4- Barierka zabezpieczająca
- 5- Peloty piersiowo-lędźwiowe
- 6- Pasy odwodząco-stabilizujące
- 7- Regulowany podnózek z pasami
- 8- Pasy pięciopunktowe
- 9- Mechanizm regulacji siedziska
- 10- Blokada transportowa

- 11- Rączka do pchania wózka
- 12- Uchwyt na kubek
- 13- Mechanizm regulacji oparcia
- 14- System amortyzacji tylnych kół
- 15- Stopka przechyłowa
- 16- Hamulec centralny
- 17- Tapicerka oparcia i siedziska
- 18- Blokada kierunku jazdy przednich kół
- 19- Przednie koła skrętne
- 20- Tylne koła

## Wyposażenie dodatkowe



- 1- Wkładki zwężająco-spływające
- 2- Stolik terapeutyczny
- 3- Parasolka przeciwsłoneczna
- 4- Moskitiera
- 5- Folia przeciwdeszczowa

- 6- Śpiwór na nogi
- 7- Klin
- 8- Rękawice zimowe
- 9- Kosz na zakupy
- 10- Torba turystyczna



## 6. FUNKCJE WÓZKA

### 6.1. Rozkładanie ramy wózka

1



2



Założ wszystkie koła

3



Ściągnij blokadę transportową

4



Pociągnij rączkę do siebie

5



## 6.2. Składanie ramy wózka

1



Wciśnij czerwony przycisk

2



Jednocześnie pociągnij uchwyty po obu stronach ramy do góry

3



4



## 6.3. Siedzisko

### Sposoby montażu siedziska



### Mechanizm montażu siedziska do ramy



### Montaż siedziska



Wsuń metalowy uchwyt do mechanizmu montażu siedziska



### Demontaż siedziska



Wciśnij w dół po obu stronach wózka czerwone przyciski i wysuń siedzisko z zaczepów ramy.

### Mechanizm regulacji kąta siedziska

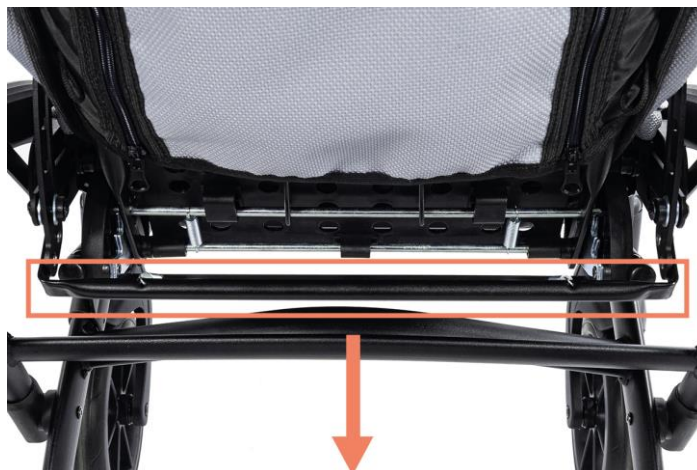

Pociągnij uchwyt do siebie i zmień kąt siedziska.

### Regulacja kątowa siedziska



**UWAGA!** Każda zmiana pochylecia siedziska powoduje zmianę ogólnego środka ciężkości. Ma to wpływ na stabilność wózka.

**UWAGA!** Upewnij się, że pasy pięciopunktowe użytkownika są odpowiednio zapięte, aby zapewnić stabilizację ciała podczas zmiany kąta siedziska.

#### 6.4. Blokada transportowa. Zakładanie i ściąganie blokady



1

Założona blokada



2

Ściągnięta blokada



#### 6.5. Przednie koła skrętne. Blokada kierunku jazdy przednich kół

##### Montaż kół



1



2

CLICK

##### Demontaż kół



1



2

### Blokowanie przednich kół



### Odblokowywanie przednich kół



## 6.6. Tylne koła. Montaż i demontaż tylnych kół na ośkę

### Montaż kół



### Demontaż kół



### 6.7. System amortyzacji tylnych kół



Zawieszenie twarde



Zawieszenie miękkie

### 6.8. Rączka do pchania wózka

#### Mechanizm regulacji kątowej rączki do pchania



Wciśnij przyciski po obu stronach i zmień kąt rączki do pchania.

#### Regulacja kątowa rączki do pchania



### 6.9. Hamulec centralny



Hamulec centralny służy tylko i wyłącznie do całkowitej blokady kół – nie ma funkcji hamowania dynamicznego.

**UWAGA!** Należy regularnie kontrolować stan hamulca oraz usuwać ewentualny brud i błoto.

### 6.10. Stopka przechyłowa



Używanie stopki przechyłowej ułatwia wjazd wózka na niewielkie progi lub krawężniki.

### 6.11. Podnóżek

Regulacja wysokości podnóżka



Minimalna wysokość



Maksymalna wysokość



## Regulacja kąta pochylenia podnóżka



Wciśnij przyciski po obu stronach i zmień kąt podnóżka.



**Uwaga!** W czasie transportu, przechowywania, rehabilitacji, wsiadania i wysiadania z wózka, płyta podnóżka musi być złożona.

## 6.12. Regulowane oparcie

### Mechanizm regulacji kątowej oparcia

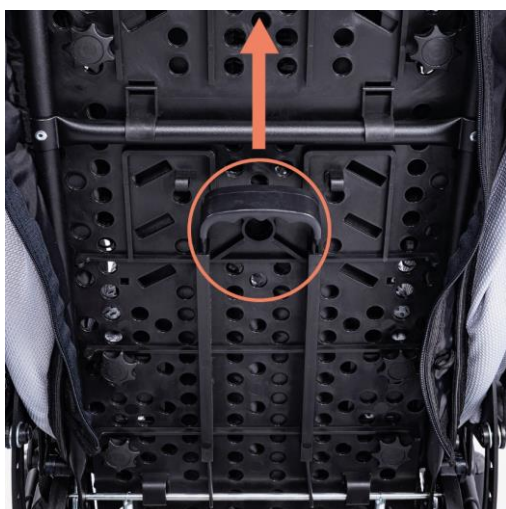

1



2

### Regulacja kątowa oparcia



**Uwaga!** Każdorazowa zmiana kąta pochylenia oparcia na plecy wymaga ponownej regulacji długości pasów pięciopunktowych.

**UWAGA!** Upewnij się, że pasy pięciopunktowe użytkownika są odpowiednio zapięte, aby zapewnić stabilizację ciała podczas zmiany kąta oparcia.

### 6.13. Pasy pięciopunktowe



### Regulacja pasów

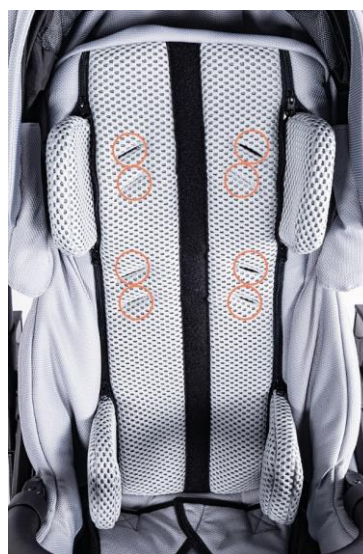

### 6.14. Barierka zabezpieczająca



### Montaż barierki



1



2

### Demontaż bariereki



### 6.15. Regulowana budka z okienkiem

#### Mechanizm montażu budki

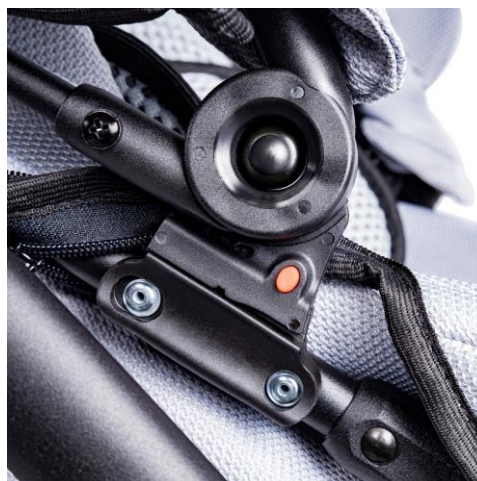
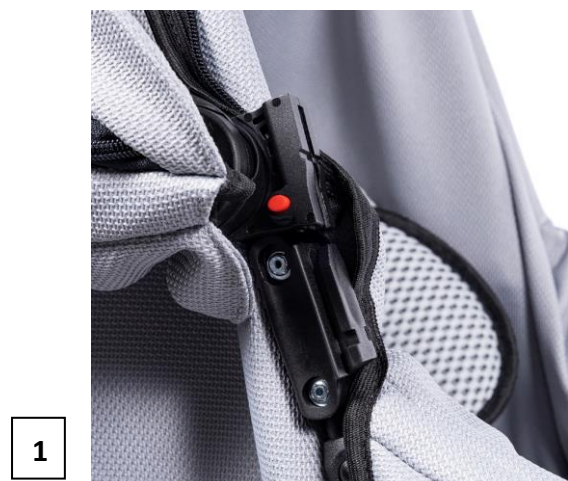

Wsuń mocowanie na budce do mocowania na ramie wózka.

Demontaż za pomocą czerwonego przycisku na zewnątrz mocowania na daszku po obu stronach.

### Zmiana wielkości powierzchni budki



### Okienko z moskitierą



### 6.16. Pasy odwodząco-stabilizujące



### 6.17. Peloty zagłówka

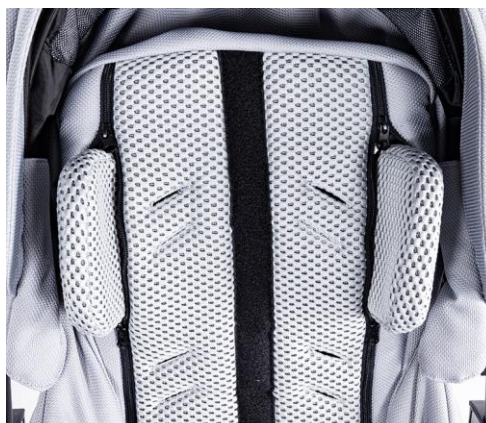

#### Regulacja pelot

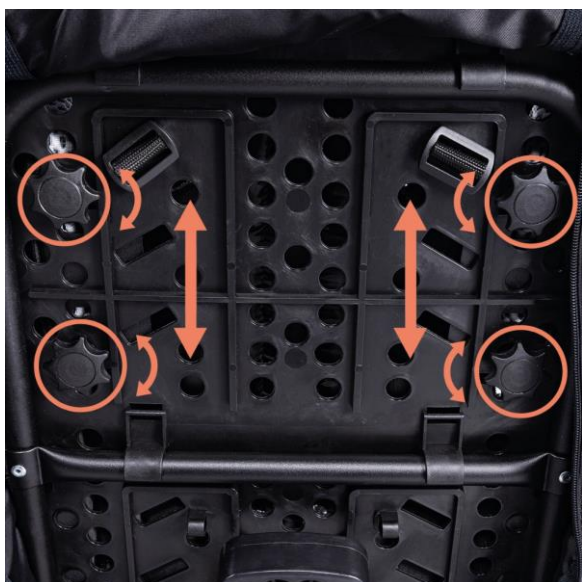

### 6.18. Peloty piersiowo-lędźwiowe

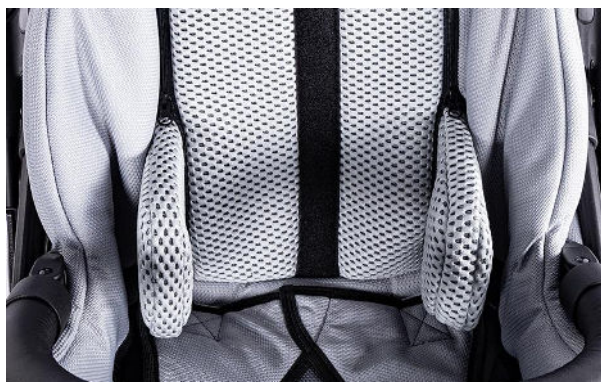

## Regulacja pelot

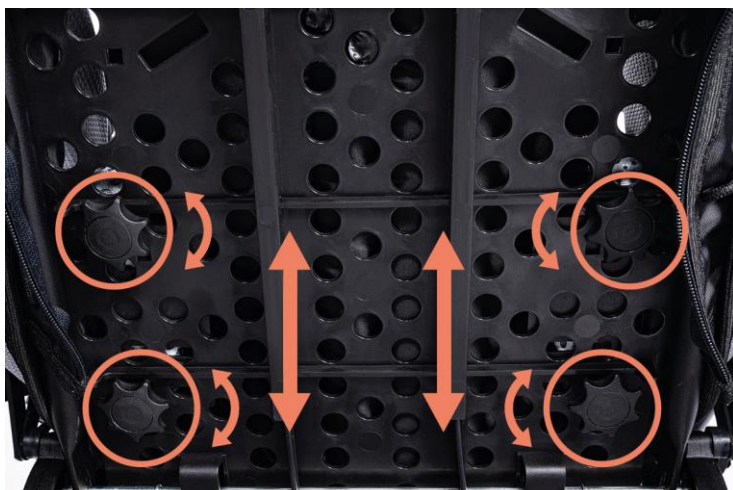

### 6.19. Poduszki wyścielające



Przypnij na oparciu wózka,  
gdy nie zakładasz innego  
wyposażenia dodatkowego.

### 6.20 Uchwyt na kubek



## 7. WYPOSAŻENIE DODATKOWE

### 7.1. Klin

Klin posiada dwustopniowy poziom regulacji.



### 7.2. Stolik terapeutyczny



Maksymalne obciążenie wynosi 3kg.

#### Montaż stolika

1



2





### Demontaż stolika



### 7.3. Kosz na zakupy



Maksymalne obciążenie wynosi 3kg.

### 7.4. Wkładki zwężająco-spyłające

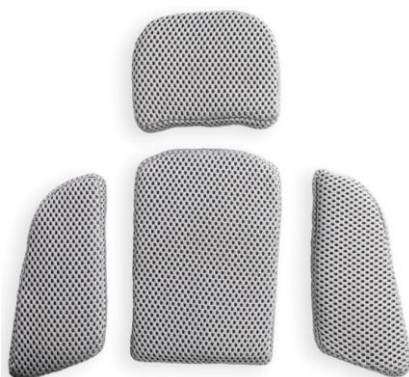

### 7.5. Torba turystyczna



Maksymalne obciążenie torby wynosi 2kg.

### 7.6. Parasolka przeciwśłoneczna

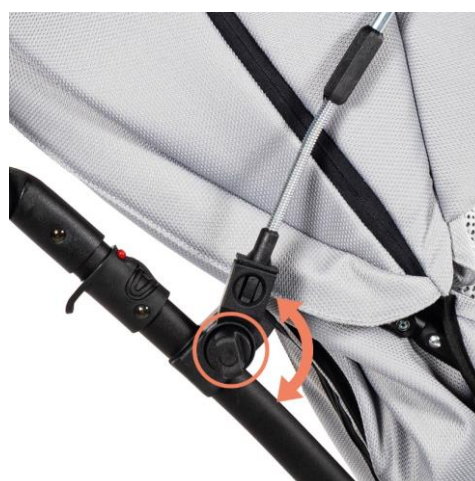

### 7.7. Rękawice zimowe



**7.8. Śpiwór na nogi (zakładany na barierce zabezpieczającej)**



**7.9. Moskitiera (zakładana na regulowanej budce z okienkiem)**



**7.10. Folia przeciwdeszczowa (zakładana na regulowanej budce z okienkiem)**



## 8. SPECYFIKACJA TECHNICZNA WÓZKA MEWA

długość wózka	97-132 cm
szerokość wózka	62,5 cm
wysokość wózka	125 - 128 cm
masa całkowita	20,5 - 25 kg
efektywna głębokość siedziska	24*/28 cm
szerokość siedziska	25*/32 cm
wysokość oparcia	62 cm
szerokość oparcia	20** / 30 cm
odległość podnóżka od siedziska / ilość regulacji	17-32 / 5 pozycji
długość wózka złożonego do transportu	rama 84 cm /siedzisko 88 cm
szerokość wózka złożonego do transportu	rama 61 cm /siedzisko 43 cm
wysokość wózka złożonego do transportu	rama 26 cm /siedzisko 42 cm
nośność kosza	3 kg
nośność torby	2 kg
max. waga pacjenta	40 kg
wzrost pacjenta	90-125 cm
kąt płaszczyzny siedziska / ilość regulacji	ok 6,6°-22,6° / 4 pozycje
kąt pochylecia oparcia / ilość regulacji	ok 9°-87° / 4 pozycje + leżąca
kąt podnóżka / ilość regulacji	ok 64°-180° /5 pozycji

### UWAGI:

\*) wartości podane z wkładkami lub \*\*) z pelotami

Tolerancja wartości pomiarów +/- 20mm, +/- 1,5kg, +/- 1°

Producent zastrzega sobie prawo do wprowadzania zmian parametrów technicznych.

### 8.1. Skład surowcowy wózka

Stal i aluminium malowane proszkowo, tkaniny 100% poliester oraz tworzywo sztuczne (PP, PCV, PA, PU).

## 9. DOSTAWA I NARZĘDZIA

W oryginalnym opakowaniu powinny znaleźć się następujące elementy:

- Złożona rama wózka wraz z siedziskiem i oparciem, podnóżek, koła, budka, peloty, uchwyt na kubek, barierka zabezpieczająca, poduszki wyścielające,
- Wyposażenie dodatkowe zgodne z zamówieniem,
- Instrukcja obsługi wraz z kartą gwarancyjną.

Przed użyciem:

- a. sprawdź czy opakowanie nie uległo uszkodzeniu (w przypadku uszkodzenia opakowania należy w obecności dostawcy rozpakować i sprawdzić czy żaden z elementów nie został uszkodzony),

- b. sprawdzić zgodnie ze specyfikacją zawartość przesyłki (w przypadku braku jakiegos z komponentów należy skontaktować się ze Sprzedawcą).

Do montażu i demontażu wózka inwalidzkiego MEWA nie są wymagane żadne narzędzia za wyjątkiem regulacji wysokości podnóżka, gdzie jest potrzebny śrubokręt krzyżakowy i klucz płaski 8mm.

## 10. MONTAŻ I DEMONTAŻ WÓZKA

• **Montaż wózka.** Produkt fabrycznie zapakowany w oryginalnym kartonie jest już wstępnie zmontowany. Należy dokończyć montaż poprzez wykonanie następujących czynności:

- a) zamontować przednie koła,
- b) zamontować koła tylne na oś,
- c) rozłożyć ramę wózka wraz z siedziskiem regulując parametry:
  - załączyć / wyłączyć blokadę kierunku jazdy przednich kół,
  - wyregulować wysokość i kąt rączki do pchania wózka,
  - ustawić kąt pochylenia siedziska,
  - ustawić kąt pochylenia oparcia na plecy,
  - wyregulować długość pasów pięciopunktowych,
  - wyregulować wysokość podnóżka oraz kąt pochylenia podnóżka,
  - wyregulować pasy odwodząco-stabilizujące,
  - założyć barierkę bezpieczeństwa,
  - wyregulować budkę z okienkiem
  - wyregulować peloty zagłówek i peloty piersiowo-lędźwiowe,
- d) zamontować odpowiednie wyposażenie oraz wyregulować parametry, przykładowo:
  - wyregulować szerokość i głębokość użytkową siedziska (wkładki zwężająco-spływające),
  - założyć stolik terapeutyczny ,
  - założyć i wyregulować klin,
  - założyć torbę turystyczną,
  - założyć kosz na zakupy,
  - założyć wybrane elementy wyposażenia dedykowanego porom roku: śpiwór na nogi, rękawice zimowe, moskitiera, folia przeciwdeszczowa, parasolka.

• **Demontaż wózka:**

- a) zdemontować wyposażenie dodatkowe,
- b) odpiąć siedzisko,
- c) zablokować koła przednie, złożyć podnóżek i ramę wózka,
- d) odpiąć koła tylne,
- e) złożyć wózek zamykając go blokadą transportową.

## 11. PRZYGOTOWANIE DO UŻYTKOWANIA

Przed rozpoczęciem użytkowania wózka należy:

- Sprawdzić, czy rama wózka została prawidłowo rozłożona oraz czy mechanizm składania ramy został prawidłowo zamknięty (zablokowany).
- Sprawdzić, czy siedzisko zostało prawidłowo zamontowane do ramy wózka oraz czy mechanizm mocowania siedziska do ramy wózka został prawidłowo zamknięty (zablokowany).
- Prawidłowo dokonać wszystkich regulacji i dopasować wózek do potrzeb dziecka, w tym ustawić odpowiednią głębokość siedziska terapeutycznego, odpowiednie pochylenie siedziska terapeutycznego i pochylenie oparcia na plecy, ustawić odpowiednie pochylenie podnóżka, wyregulować odpowiednią długość pasów pięciopunktowych. Sprawdzić, czy wszystkie elementy regulacyjne są właściwie osadzone i zabezpieczone.
- Sprawdzić, czy tapicerka wózka jest sucha.
- Zabezpieczyć dziecko wszelkimi dostępnymi elementami stabilizującymi, takimi jak: pasy pięciopunktowe, wkładki zwężająco-sptycające, pasy odwodząco-stabilizujące, klin, podnóżek, taśmy podnóżka na stopy, barierka zabezpieczająca lub stolik terapeutyczny. Ma to na celu zabezpieczenie dziecka przed wypadnięciem i wysunięciem się z wózka oraz zabezpieczenie stóp dziecka przed spadnięciem z podnóżka. Upewnić się, że wykonane wcześniej wszystkie regulacje są dla dziecka odpowiednie i bezpieczne.
- Zadbać, żeby dziecko nie było umieszczone w wózku bez odzieży osłaniającej ciało w miejscach kontaktu z tapicerką wózka. Ma to na celu przeciwdziałanie otarciom ciała dziecka oraz względy higieniczne dziecka.
- W przypadku dzieci mających problem z trzymaniem moczu, należy położyć na siedzisko wózka specjalną ceratę, którą można nabyć w aptekach lub sklepach medycznych.
- W przypadku stosowania wszelkich dodatkowych pomocy typu wenflony, dreny, worki, cewniki itp. należy zadbać, żeby były one dobrze zabezpieczone przed wypadnięciem, wyrwaniem, zaciśnięciem oraz nie przeszkadzały podczas użytkowania wózka.

## 12. PRZENOSZENIE WÓZKA

Najlepszym sposobem przenoszenia wózka inwalidzkiego jest prowadzenie go z wykorzystaniem jego kół. W przypadkach, kiedy nie jest to możliwe (np. w celu transportu wózka w samochodzie), to ze względów bezpieczeństwa, wózek można podnosić i przenosić oburącz po uprzednim demontażu wyposażenia dodatkowego w celu zmniejszenia ciężaru do przenoszenia i złożeniu go.

Podczas przenoszenia lub podnoszenia ramy wózka należy zachować szczególną ostrożność. Ramę należy przenosić po złożeniu i założeniu blokady transportowej.

Nie należy używać do przenoszenia wózka wyposażenia dodatkowego – grozi jego uszkodzeniem.

### 13. WSIADANIA I ZSIADANIE Z WÓZKA INWALIDZKIEGO

Przy wsiadaniu i zsiadaniu z wózka inwalidzkiego należy umieścić wózek jak najbliżej stabilnego i bezpiecznego miejsca, na które użytkownik będzie się przesiadał. Po upewnieniu się, że hamulec centralny jest załączony, a płyta podnóżka podniesiona jest do góry w celu uniknięcia stawania na niej, użytkownik może się przesiadać.

**UWAGA!** Nie wolno stawać na płycie podnóżka, ponieważ istnieje ryzyko przewrócenia wózka, urazu użytkownika i ryzyko uszkodzenia produktu.

Należy zwrócić uwagę, aby podczas wsiadania lub wysiadania z wózka, dziecko i żadna inna osoba nie stała na podnóżku, ponieważ grozi to jego uszkodzeniem i urazem użytkownika!

### 14. PRAWIDŁOWA POZYCJA W WÓZKU INWALIDZKIM

Z powodów bezpieczeństwa i zdrowotnych zaleca się, żeby użytkownik miał ułożone miednicę i plecy jak najbliżej oparcia, na ile to możliwe, w celu równomiernego podparcia kręgosłupa (optymalne podparcie wszystkich części kręgosłupa, tak by nie powstawała wolna przestrzeń).

Uda powinny mieć zapewnione podparcie na jak największej powierzchni, na całej swojej długości, czemu służy dopasowanie głębokości siedziska wózka a stopy należy oprzeć na płycie podnóżka co zapobiega zsuwaniu się, utrzymuje optymalne napięcie mięśni nóg i przenosi część ciężaru z wyższych partii ciała.

### 15. UŻYTKOWANIE WÓZKA

Podczas użytkowania wózek zawsze należy trzymać za rączkę do pchania wózka, aby nie dopuścić do bezwładnego toczenia się wózka. Zwolnij hamulec centralny jednocześnie trzymając rączkę do pchania wózka i popychaj wózek w bezpiecznym kierunku.

### 16. PORUSZANIE SIĘ PO POWIERZCHNIACH POCHYŁYCH

Podczas pokonywania wzniesień lub podjazdów zawsze należy ustawiać wózek przodem do kierunku jazdy. Ogranicz prędkość na powierzchniach pochyłych i poruszaj się jak najwolniej. Osoba prowadząca wózek musi dysponować odpowiednią siłą pozwalającą kontrolować stabilność wózka inwalidzkiego.

Zawsze należy pamiętać o tym, że położenie środka ciężkości wózka ulega zmianie przy pokonywaniu nierówności lub pochyłości w terenie. W takim przypadku należy zachować szczególną ostrożność i asekurować wózek.

Podczas korzystania z podjazdów należy upewnić się, że podjazd jest odpowiedni, że koła wózka są wystarczająco wysokie do pokonania podjazdu, że rama wózka nie będzie się stykała z podjazdem oraz należy zapewnić pomoc drugiej osoby, ponieważ istnieje ryzyko przewrócenia wózka, uszkodzenia produktu i urazu użytkownika.

## 17. POKONYWANIE PROGÓW LUB KRAWĘŻNIKÓW

Podczas pokonywania małych przeszkód (niewielkie progi, małe krawężniki itp.), należy przyblokować stopą stopkę przechyłową oraz rączkę do pchania wózka w  kierunku w dół i do siebie , żeby unieść przednie koła wózka i ostrożnie wjechać przednimi kołami na przeszkodę. Następnie powoli pociągnąć rączkę do pchania wózka do góry, w kierunku od podłoża, żeby unieść tylne koła wózka i ostrożnie wjechać tylnymi kołami na przeszkodę.

## 18. TRANSPORT W SAMOCHODZIE I W INNYCH POJAZDACH

- Zdemontuj z wózka wszystkie akcesoria i przechowuj je w bezpiecznym miejscu. Złóż wózek i umieść go w bagażniku.

Jeśli zdemontowany wózek nie znajduje się w bagażniku samochodu oddzielonym od kabiny pasażerów, to należy dokładnie umocować ramę wózka inwalidzkiego do pojazdu. W tym celu można skorzystać z nieużywanych pasów bezpieczeństwa.

- W celu przewiezienia wózka inwalidzkiego w innych pojazdach, takich jak np. pociągi, tramwaje, autobusy, samoloty, statki, itp. należy zapytać osoby odpowiedzialne za transport w tych środkach komunikacji, o warunki bezpiecznej podróży do miejsca docelowego z wózkiem inwalidzkim oraz o stosowne wymagania.



**Wózka Mewa nie należy używać jako siedziska do przewożenia dziecka w pojeździe.**

## 19. CZYSZCZENIE I PIELĘGNACJA

Tapicerkę można prać tylko ręcznie w temperaturze do 30°C.

Plamy powinny być usunięte natychmiast po powstaniu na powierzchni wózka.

**UWAGA!** Nie wolno czyścić środkami chemicznymi zawierającymi rozpuszczalniki i wybielacze. Za szkody powstałe po zastosowaniu nieodpowiednich środków czystości Producent nie ponosi odpowiedzialności.

Upewnij się, że produkt jest zawsze suchy przed użyciem.

W przypadku stosowania detergentów dedykowanych do tego typu materiału – postępować zgodnie z instrukcją stosowanego środka.



Prać tylko ręcznie



Nie wybielać



Nie suszyć w suszarce  
bębnowej



Suszyć w pozycji  
poziomej



Nie prasować



## 20. PRZECHOWYWANIE WÓZKA

Wózek czysty należy przechowywać w czystym, suchym i dobrze wentylowanym pomieszczeniu, najlepiej w temp 0-35°C. W przypadku przechowywania długotrwałego należy dodatkowo wykonać czynności opisane w pkt. 21 „co każdy jeden miesiąc”.

## 21. SERWIS I PRZEGLĄDY OKRESOWE

W celu bezpiecznego i bezawaryjnego korzystania z wózka należy regularnie i dokładnie poddawać go niżej opisanym przeglądom i czynnościom serwisowym-

W sytuacji, gdy użytkownik wózka nie jest w stanie samodzielnie przeprowadzić wymienionych czynności, powinien oddać wózek do specjalistycznego punktu serwisującego wózki inwalidzkie lub bezpośrednio do Producenta, który we właściwy sposób dokona przeglądu i niezbędnych czynności serwisowych. Czynności te mogą być dodatkowo płatne.

**UWAGA!** Producent odpowiada za wady lub uszkodzenia techniczne wózka powstałe wyłącznie przy prawidłowej eksploatacji wózka. Odpowiedzialność za prawidłowe funkcjonowanie wózka spoczywa na Producencie tylko w przypadku ścisłego stosowania się do wszystkich zaleceń Producenta.

**UWAGA!** Producent ponosi odpowiedzialność za właściwe funkcjonowanie wózka wyłącznie w przypadku zastosowania w nim oryginalnych części i oryginalnego wyposażenia dodatkowego.

Wszelkie naprawy należy przeprowadzać w wyspecjalizowanych, autoryzowanych Serwisach (patrz pkt 24) lub bezpośrednio u Producenta. Naprawy wózka wykonywane przez osoby inne niż autoryzowany Serwis lub Producenta spowodują utratę gwarancji. Producent nie odpowiada za uszkodzenia ciała lub zniszczenie produktu jakie mogą być konsekwencją naprawy wykonywanej przez osoby inne niż autoryzowany Serwis lub Producent.

### Czynności serwisowe należy wykonywać:

- **Każdorazowo przed użyciem wózka**
  - Kontrola sprawności hamulca centralnego - Po załączeniu hamulca centralnego oba tylne koła wózka powinny być zablokowane i nie mogą się obracać.
  - Kontrola zamocowania elementów konstrukcyjnych - Należy skontrolować wszystkie mechanizmy wózka i jego elementy ruchome, a w szczególności należy zwrócić uwagę na: prawidłowe zamontowanie siedziska terapeutycznego z oparciem na plecy do ramy wózka, prawidłowe zamontowanie wszystkich czterech kół, prawidłowe funkcjonowanie pięciopunktowych pasów bezpieczeństwa, prawidłowo zablokowany mechanizm regulacji kątowej siedziska, prawidłowo zablokowany mechanizm regulacji kątowej oparcia oraz prawidłowe zamontowanie podnóżka.

- Kontrola stanu ogumienia - Należy sprawdzić czy ogumienie wszystkich czterech kół nie jest uszkodzone lub zużyte.
- Kontrola stałych elementów ramy, siedziska z oparciem i stelaża podnóżka - Należy wzrokowo skontrolować stan profili konstrukcyjnych. Elementy te nie mogą być uszkodzone lub pęknięte.
- **Co każdy jeden miesiąc**
  - Czyszczenie wózka
  - Kontrola wizualna elementów ruchomych, łożysk, mechanizmy regulacyjne - nasmarować smarem silikonowym.
  - Kontrola wszystkich połączeń śrubowych pod kątem luzów.

## 22. UTYLIZACJA

Utylizacja i recykling: zgodnie z przepisami obowiązującymi w danym kraju.

## 23. ZGODNOŚĆ Z WYMAGANIAMI DOTYCZĄCYMI WYROBÓW MEDYCZNYCH

Wyrób Medyczny klasy I zgodny z Rozporządzeniem Parlamentu Europejskiego i Rady (UE) 2017/745 z dnia 5 kwietnia 2017r. w sprawie wyrobów medycznych. Na wyrób producent wystawił stosowną deklarację zgodności, która znajduje się na stronie [www.mywam.eu](http://www.mywam.eu)

## 24. LISTA AUTORYZOWANYCH PUNKTÓW SERWISOWYCH

POLSKA

MyWam sp. z o.o.

ul. Wiosny Ludów 91, 40-373 Katowice, Polska

tel: +48 32 733 11 31

strona internetowa: [www.mywam.eu](http://www.mywam.eu)

adres e-mail: [mywam@mywam.eu](mailto:mywam@mywam.eu)

## 25. KARTA GWARANCYJNA

Seria i numer:.....

Data zakupu: ..... - ..... - .....

Pieczętka i podpis sprzedawcy:

.....  
.....  
.....

### Warunki gwarancji

- Sprzedawca udziela nabywcy na zakupiony wózek gwarancji, na okres 24 miesięcy, licząc od dnia zakupu.
- **Nabywca reklamujący wózek powinien dostarczyć wózek do Sprzedawcy w opakowaniu, czysty (wolny od plam, dodatkowego wyposażenia nie należącego do wózka, wilgoci, sierści itp.) wraz z zabezpieczonymi przed uszkodzeniem elementami wózka.**
- **Uszkodzenia spowodowane niedostatecznym zabezpieczeniem przesyłki wózka i jego elementów nie podlegają naprawom gwarancyjnym.**
- Reklamujący nie może żądać gratyfikacji, jeżeli niewłaściwie oznakuje lub nieprawidłowo ubezpieczy przesyłkę wózka i jego elementy.
- Okres gwarancji wydłuża się o czas naprawy wózka.
- Czynności przewidziane w instrukcji, do których wykonania zobowiązany jest użytkownik we własnym zakresie i na własny koszt, nie mogą być wykonane w ramach naprawy gwarancyjnej.
- Użytkowanie wózka niezgodne z przeznaczeniem, niezgodne z niniejszą instrukcją obsługi lub niezgodne z zasadami prawidłowej eksploatacji powoduje utratę gwarancji.
- Dokonywanie jakichkolwiek zmian konstrukcyjnych wózka powoduje utratę gwarancji (w danym obszarze zmian lub całości).
- Uszkodzenia wózka powstałe na skutek: niewłaściwej eksploatacji, niewłaściwej konserwacji, nieprawidłowego przechowywania wózka, uszkodzeń mechanicznych oraz naturalnego ścierania i zużywania się części (np. tapicerka, koła) nie podlegają gwarancji.
- Producent przestrzega przed dokonywaniem napraw gwarancyjnych w nieautoryzowanych zakładach serwisowych. Stwierdzenie takiej naprawy lub samowolnej przeróbki wózka powoduje utratę gwarancji.
- **Karta gwarancyjna jest ważna pod warunkiem, że posiada: wpisaną datę sprzedaży potwierdzoną pieczęcią firmową Sprzedającego, podpis Sprzedającego, rodzaj i numer fabryczny wózka.**
- Karta gwarancyjna jest ważna pod warunkiem, że nie zawiera skreśleń i poprawek.
- Producent wózka prowadzi w jego siedzibie odpłatny serwis pogwarancyjny.
- W sprawach nieuregulowanych niniejszą kartą gwarancyjną mają zastosowanie przepisy Kodeksu Cywilnego (Polska).
- Wszelkie sprawy związane z gwarancją i reklamacją wózka proszę kierować do Sprzedawcy.

## 26. NOTATKI